

## CARACTERÍSTICAS DO PRODUTO

MONODELTA é um exutor de uma comporta, adequado para a extracção de grandes quantidades de ar quente ou fumo de um edifício num curto espaço de tempo, ventilação diária e iluminação natural. Adequado para utilização em coberturas de pavilhões industriais, comerciais, logísticos ou outras atividades.

Os exutores são fabricados de acordo com o controlo de qualidade da norma ISO 9001 e cumpre os requisitos europeu, sistemas para controlo de fumos e de calor (NSHEV), de acordo com a norma EN 12101-2. Testes de resistência com 10.000 ciclos de abertura e fechamento comprovado seu design robusto e funcional. Os exutores são produzidos em alumínio resistente à corrosão garantindo a baixa manutenção, longevidade e estanquicidade.

O sistema de acionamento poderá ser pneumático ou elétrico. Disponível em várias dimensões, até 1250x3000 mm (largura x comprimento).



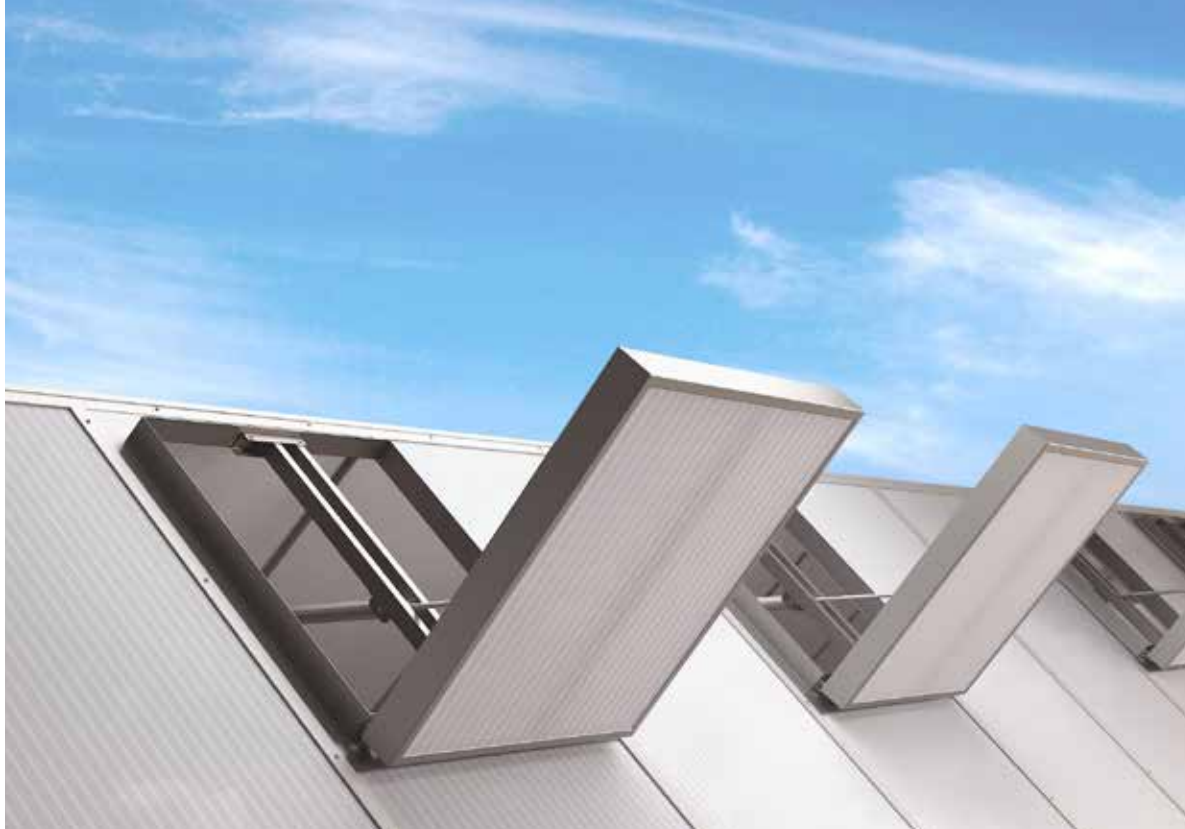

## APLICAÇÕES

Coberturas inclinadas: 15/15, 30/30, 45/45.

## MATERIAIS

Alumínio temperado, resistente à água do mar e à corrosão (EN AW 5754).  
Dobradiças resistentes à corrosão.  
Vedante aplicado para que não haja congelamento, permitindo ao mesmo tempo que o equipamento tenha baixa permeabilidade ao ar.

**Nota:** o alumínio é fornecido sem tratamento, como standard. Possibilidade do mesmo ser fornecido na versão anodizada ou com pintura eletrostática (em qualquer cor RAL).

## DIMENSÕES

**Largura de abertura da cobertura:** 500 a 1250 mm.  
**Comprimento de abertura da cobertura:** 1000 a 3000 mm.

## ÂNGULO DE ABERTURA

Abertura até os 85°.

## CONTROLO DE VENTILAÇÃO NATURAL

**P2:** sistema pneumático de duas linhas.  
**M230:** atuador elétrico 230 V.

## CONTROLO DE VENTILAÇÃO INCÊNDIO

**P2F:** sistema pneumático de duas linhas com fusível térmico calibrado para várias temperaturas.  
**M24V:** atuador elétrico 24 V.

## COMPORTAS

- AL** Alumínio simples.
- AL ISO** Alumínio com isolamento térmico (espessura ISO 20 e 50 mm).
- PC16** Policarbonato 16 mm, incolor ou opal.
- PC25** Policarbonato 25 mm, incolor ou opal.
- PC32** Policarbonato 32 mm, incolor ou opal.
- TB** Perfis de alumínio com ruptura térmica. Disponível para comporta de AL ISO, PC25 mm, PC32 mm.

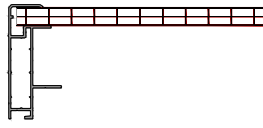

**PC16**

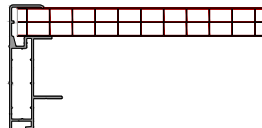

**PC25**

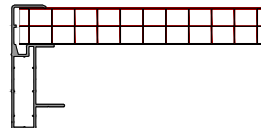

**PC32**

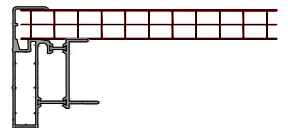

**PC25 TB**

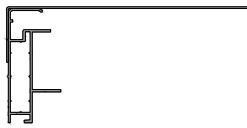

**AL**

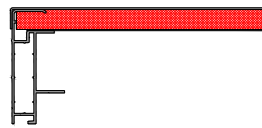

**AL ISO 20**

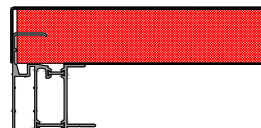

**TB AL ISO 50**

## BASES

- Alumínio simples.
- Dupla parede de alumínio isolado.
- Dupla parede de alumínio isolado e ruptura térmica.

*Nota: outras bases não padronizadas disponíveis mediante solicitação.*

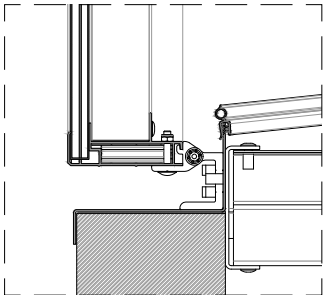

**DETALHE 01**  
alumínio simples

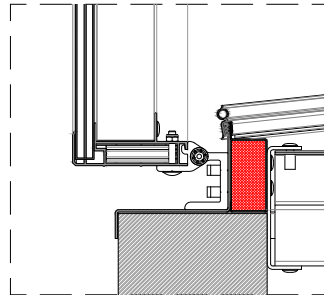

**DETALHE 02**  
dupla parede de alumínio  
isolado

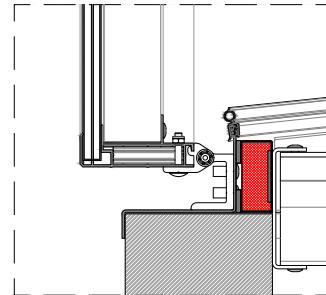

**DETALHE 03**  
dupla parede de alumínio  
isolado e ruptura térmica

## FLANGES

- S1** Flange para vidro simples.
- S2** Flange para vidro duplo.
- S3** Flange para coberturas, quinada a 45°.
- S4** Flange para coberturas e fachadas.
- S5** Flange para base ou murete, 90° (quinada (baixo)).
- S6** Flange com quinagem a 90° (para cima).
- SLS** Flange para ligação de clarabóia, para diferentes espessuras de policarbonato.
- SC** Flange para ligação com outro equipamento (conexão de ventilação). Conexão macho fêmea.
- SCM** Flange para conexão macho.
- SCF** Flange para conexão fêmea.

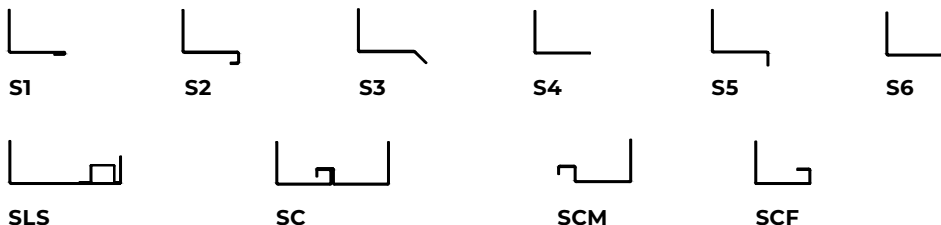

## PESO

Depende das dimensões e do tipo de materiais.

## OPÇÕES

Dimensões personalizadas.  
 Design com revestimento em pintura a pó (todas as cores RAL).  
 Rede para pássaros ou insetos / Grelha anti queda 1200 J.

## CERTIFICAÇÕES

O sistema foi testado e certificado de acordo com a norma EN 12101-2.  
 Testado de acordo com a Diretiva 2014/34/EU, DELTA é um equipamento certificado ATEX.

## DIMENSÕES

<b>LARGURA</b>	500 até 850	851 até 1250
<b>CURSO</b>	575 mm	800 mm
<b>CILINDRO PNEUMÁTICO</b>	PVZ 40-00	PVZ 40-00
	-	PVZ 50-00
<b>ATUADOR ELÉTRICO 2A</b>	JM - DC3 900N	JM - DC3 900N
<b>ATUADOR ELÉTRICO 4A</b>	JM - DC3 1600N	JM - DC3 1600N

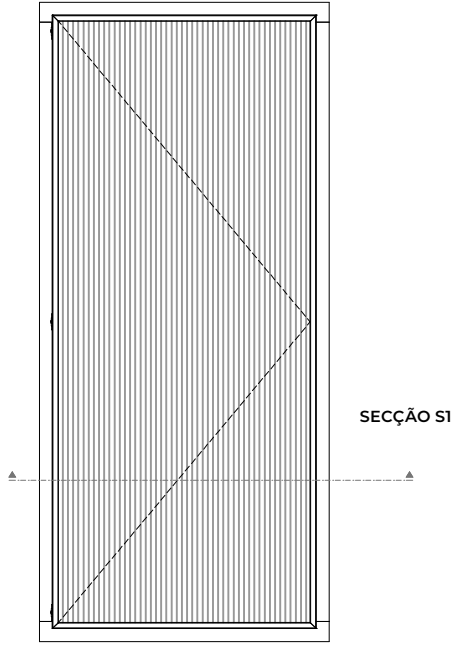

VISTA DE TOPO  
FECHADO

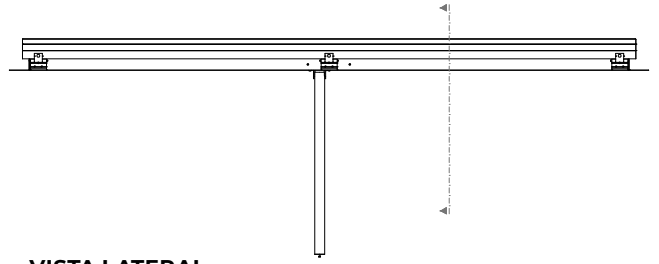

VISTA LATERAL  
FECHADO

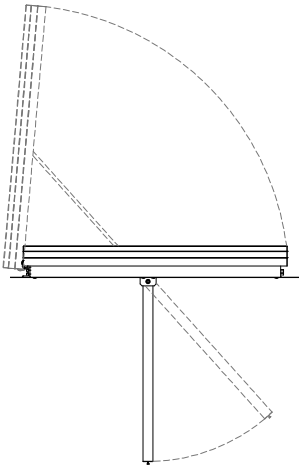

VISTA FRONTAL

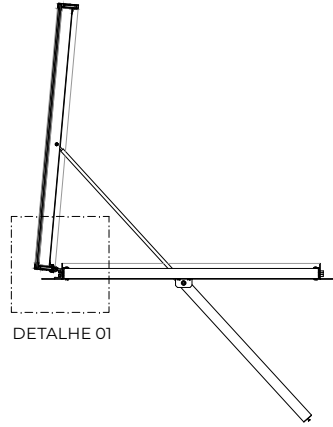

SECÇÃO S1

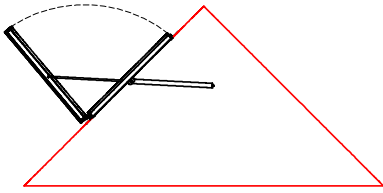

SECÇÃO S2

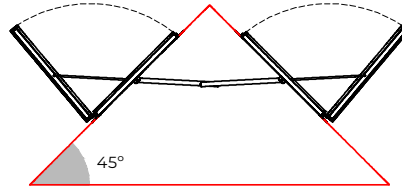

SECÇÃO S3

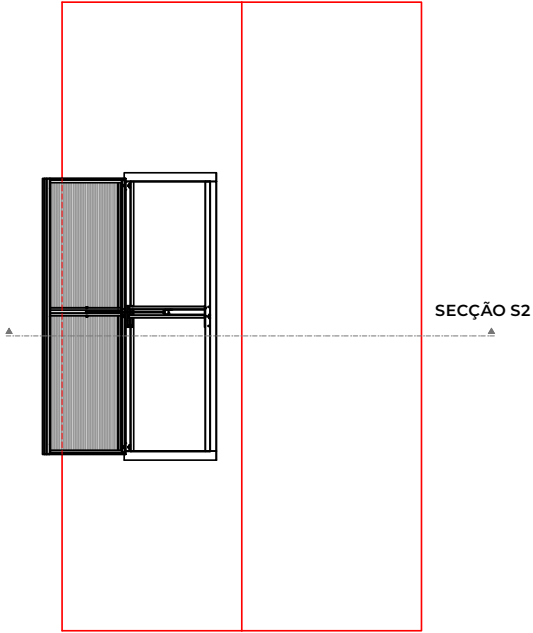

VISTA DE TOPO

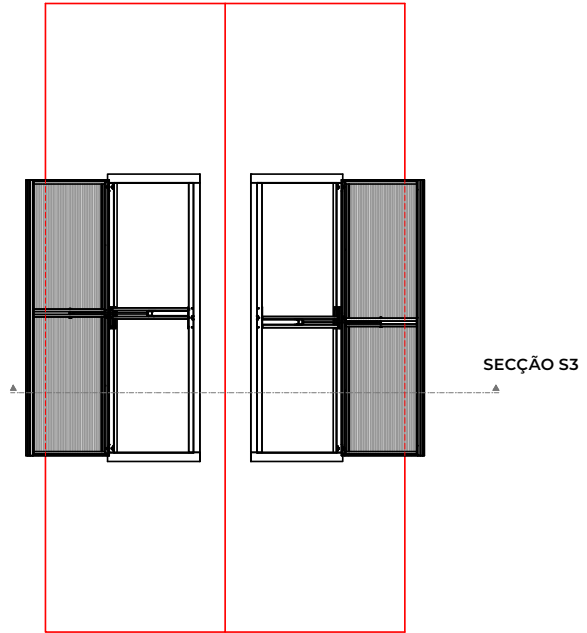

VISTA DE TOPO

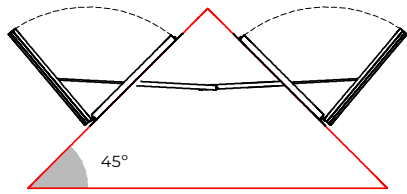

SECÇÕES 4

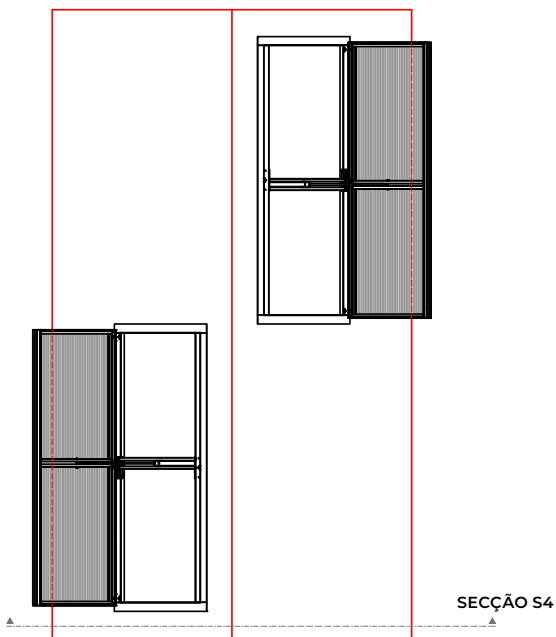

VISTA DE TOPO