



## CARACTERÍSTICAS DO PRODUTO

MEGADELTA é um exutor de dupla comporta adequado para a extracção de grandes quantidade de ar quente ou fumo de um edifício num curto período de tempo, ventilação natural e iluminação natural.

Equipado com comportas laterais internas para permitem ventilação em todas as condições climáticas. As comportas superiores encerram devido à chuva enquanto as comportas internas mantém-se abertas para ventilação. As comportas internas são fechadas com um mecanismo de mola. A ventilação é controlada por um sensor de chuva do sistema. Os exutores são fabricados de acordo com os padrões de controle de qualidade da norma ISO 9001 em conformidade com os requisitos europeu, sistemas para controlo de fumos e de calor (NSHEV), de acordo com a norma EN 12101-2. Testes de resistência com 10.000 ciclos de abertura e fechamento comprovaram sua robustez e funcionalidade. Os exutores são produzidos em alumínio resistente à corrosão garantindo a baixa manutenção, longevidade e estanquicidade.

Existem vários métodos de abertura, como o sistema pneumático ou de acionamento elétrico. Disponível em várias dimensões, até 1900x3000 mm (largura x comprimento).

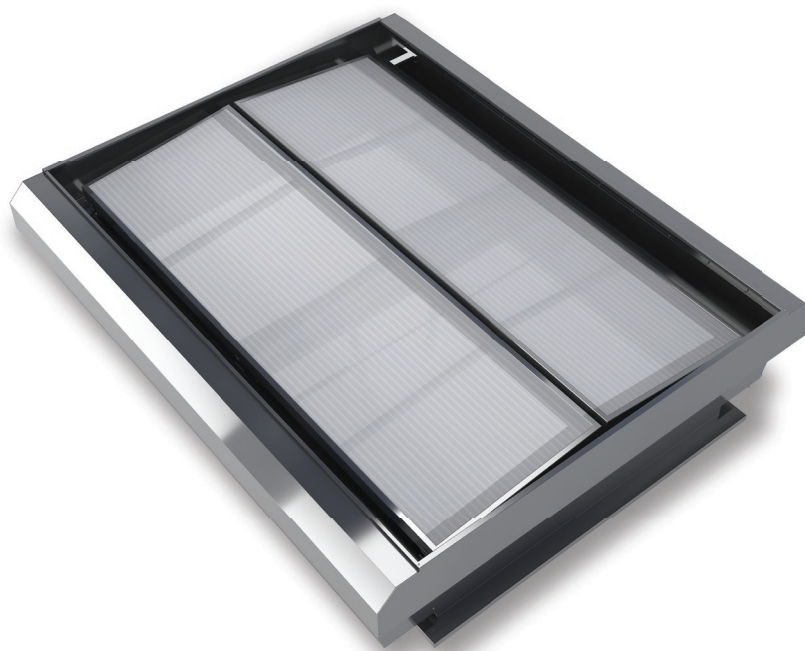

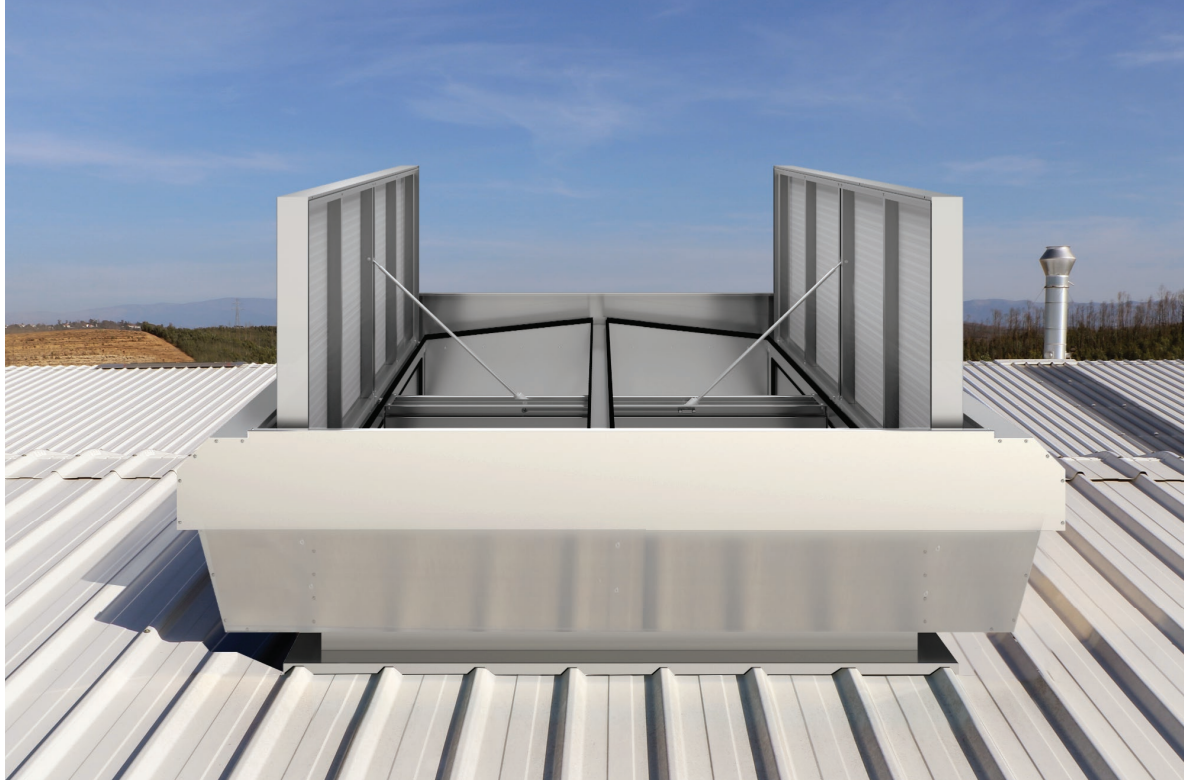

## APLICAÇÕES

Pode ser instalado em coberturas, sistemas de lanternins e iluminação natural. Particularmente indicado para armazéns, fábricas, centros de logística, ambientes de produção e indústrias.

## MATERIAIS

Alumínio temperado, resistente à água do mar e à corrosão (EN AW 5754).  
Dobradiças resistentes à corrosão.  
Vedante aplicado para que não haja congelamento, permitindo ao mesmo tempo que o equipamento tenha baixa permeabilidade ao ar.

**Nota:** O alumínio é fornecido sem tratamento, como standard. Possibilidade do mesmo ser fornecido com pintura eletrostática (em qualquer cor RAL).

## DIMENSÕES

**Largura de abertura da cobertura:** 1000 a 1900 mm.  
**Comprimento de abertura da cobertura:** 1000 a 3000 mm.

## ÂNGULO DE ABERTURA

Abertura até os 90°.

## CONTROLO DE VENTILAÇÃO NATURAL

**P1:** abertura por ar comprimido e fecho por mola.  
**M24V:** atuador elétrico 24 V.  
**M230V:** atuador elétrico 230 V.

## CONTROLO DE VENTILAÇÃO INCÊNDIO

**P2F:** sistema pneumático de duas linhas com fusível térmico calibrado para várias temperaturas.  
**M24V:** atuador elétrico 24 V.

## COMPORTAS

- AL** Alumínio simples.
- AL ISO** Alumínio com isolamento térmico (espessura ISO 20 e 50 mm).
- PC16** Policarbonato 16 mm, incolor ou opal.
- PC25** Policarbonato 25 mm, incolor ou opal.
- PC32** Policarbonato 32 mm, incolor ou opal.
- TB** Perfis de alumínio com ruptura térmica. Disponível para comportas de AL ISO, PC25 mm, PC32 mm.



PC16



PC25

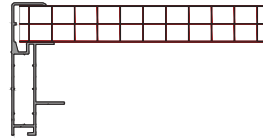

PC32

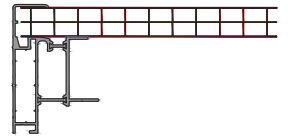

PC25 TB

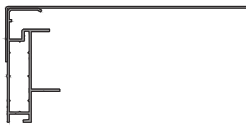

AL

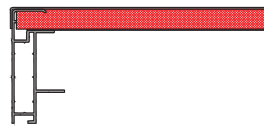

AL ISO 20

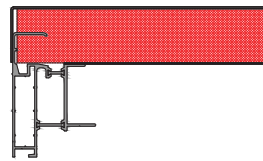

TB AL ISO 50

## BASES

- Alumínio simples.
- Dupla parede de alumínio isolado.
- Dupla parede de alumínio isolado e ruptura térmica.

*Nota: outras bases não padronizadas disponíveis mediante solicitação.*

## FLANGES

- S1** Flange para vidro simples.
- S2** Flange para vidro duplo.
- S3** Flange para coberturas, quinada a 45°.
- S4** Flange para coberturas e fachadas.
- S5** Flange para base ou murete, quinagem a 90° (para baixo).
- S6** Flange com quinagem a 90° (para cima).
- SLS** Flange para ligação de clarabóia, para diferentes espessuras de policarbonato.
- SC** Flange para ligação com outro equipamento (conexão de ventilação). Conexão macho fêmea.
- SCM** Flange para conexão macho.
- SCF** Flange para conexão fêmea.

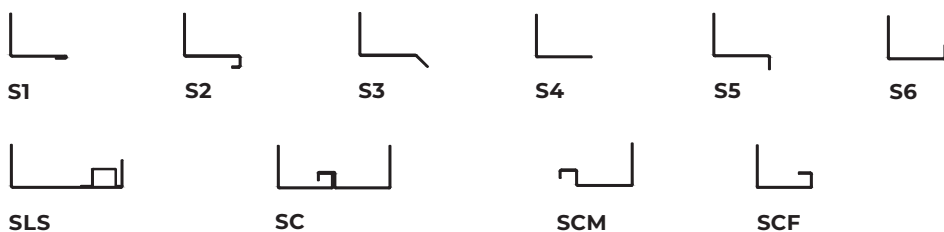

## PESO

Depende das dimensões e do tipo de materiais.

## OPÇÕES

- Dimensões personalizadas.
- Design com revestimento em pintura a pó (todas as cores RAL).
- Rede para pássaros ou insetos.
- Grelha anti queda 1200 J.

## CERTIFICAÇÕES

O sistema foi testado e certificado de acordo com a norma EN 12101-2.  
Testado de acordo com a Diretiva 2014/34/EU, DELTA é um equipamento certificado ATEX.

## DIMENSÕES INTERIORES (STANDARD)

TIPO	1010	1015	1020	1025	1020	1310	1315	1320	1325	1330
LARURA (mm)	1000					1250				
COMPRIMENTO (mm)	1000	1500	2000	2500	3000	1000	1500	2000	2500	3000

TIPO	1510	1515	1520	1525	1530	1910	1915	1920	1925	1930
LARURA (mm)	2000					1900				
COMPRIMENTO (mm)	1000	1500	2000	2500	3000	1000	1500	2000	2500	3000

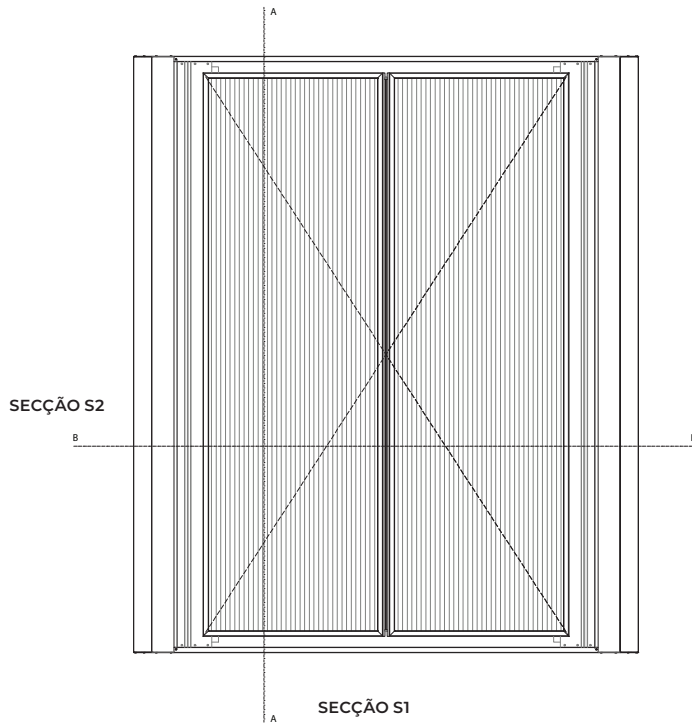

VISTA DE TOPO

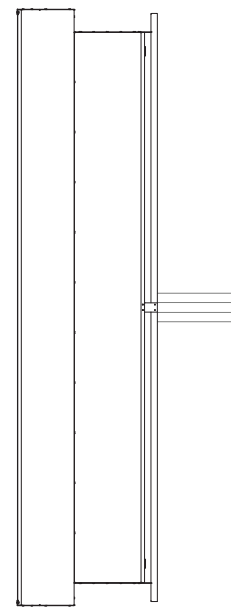

SECÇÃO S1

VISTA LATERAL FECHADO

SECÇÃO S2

VISTA DE FRENTE FECHADO

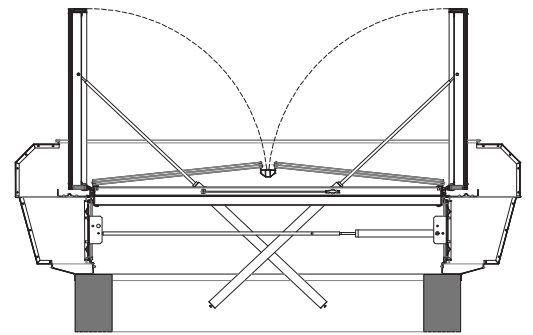
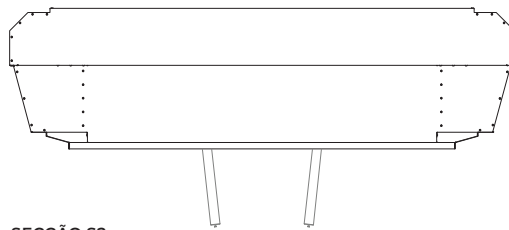

VISTA DE FRENTE ABERTO

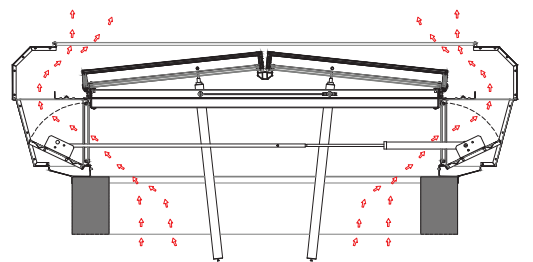

COMPORTAS DE DESENFUMAGEM FECHADAS  
VENTILAÇÃO DIÁRIA ABERTA

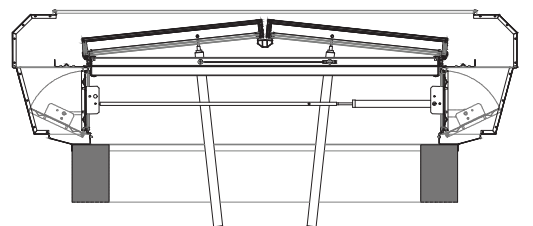

COMPORTAS DE DESENFUMAGEM FECHADAS  
VENTILAÇÃO DIÁRIA FECHADA